

VersaSTUDIO **GS2-24**

안전 정보

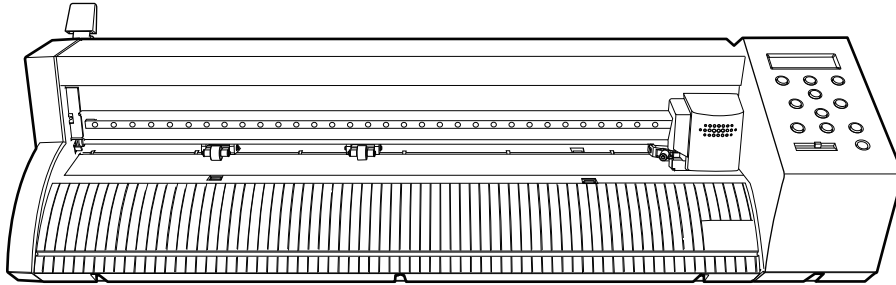

목차

사용상 주의사항	2
안전한 사용을 위해	3
이것은 무거운 기기입니다.	4
잘못된 조작으로 부상을 입을 수 있습니다	5
감전 또는 화재의 위험	6
경고 라벨	8
기타 중요 사항	9
면책 조항 및 표준 정보	10
정격 전력 및 일련 번호 라벨의 위치	14



사용상 주의사항

안전한 사용을 위해	3
이것은 무거운 기기입니다	4
잘못된 조작으로 부상을 입을 수 있습니다	5
감전 또는 화재의 위험	6
경고 라벨	8



안전한 사용을 위해

이 기기를 부적절하게 취급하거나 조작하면 부상을 입거나 재산상의 손해를 입을 수 있습니다. 이러한 부상이나 손상을 방지하기 위해 준수해야 할 사항은 다음과 같습니다.

⚠ 경고 및 ⚠ 주의 사항에 대해

 경고	장치를 부적절하게 사용할 경우 사망 또는 중상 위험을 사용자에게 경고하기 위한 지침에 사용됩니다.
 주의	장치를 부적절하게 사용할 경우 부상 또는 물질적 손상의 위험을 사용자에게 경고하기 위한 지침에 사용됩니다. * 물적손해란 집과 그 집의 모든 비품, 가축이나 애완동물에 대하여 발생하는 손해 또는 기타 악영향을 의미합니다.

기호에 대해

	⚠ 기호는 사용자에게 중요한 지침이나 경고를 알려줍니다. 기호의 구체적인 의미는 ⚠ 기호에 포함된 디자인에 따라 결정됩니다. 왼쪽의 기호는 "감전 위험"을 의미합니다.
	⚡ 기호는 사용자에게 절대 수행해서는 안 되는(금지된) 항목을 경고합니다. 기호의 구체적인 의미는 ⚡ 기호에 포함된 디자인에 따라 결정됩니다. 왼쪽에 있는 기호는 장치를 분해해서는 안 된다는 의미입니다.
	● 기호는 사용자에게 수행해야 할 사항을 알려줍니다. 기호의 구체적인 의미는 ● 기호에 포함된 디자인에 따라 결정됩니다. 왼쪽의 기호는 전원 코드 플러그를 콘센트에서 뽑아야 함을 의미합니다.

이것은 무거운 기기입니다







 주의







평평하고 안정된 위치에 설치하십시오.
그렇지 않으면 기기가 떨어져 부상을 입을 수 있습니다.

잘못된 조작으로 부상을 입을 수 있습니다

⚠ 경고













	<p>부품 및 옵션부품을 부착하거나 제거 할 때, 그리고 기기를 전원에 연결할 필요가 없는 청소 또는 유지보수를 수행할 때는 항상 전원코드를 뽑으십시오. 기기가 전원에 연결된 상태에서 이러한 작업을 시도하면 부상이나 감전이 발생할 수 있습니다.</p>
	<p>어린이가 기기에서 멀리 떨어지게 하십시오. 기기에는 어린이에게 위험을 초래하고 부상, 실명, 질식 또는 기타 심각한 사고를 초래할 수 있는 영역 및 구성 요소가 포함되어 있습니다.</p>
	<p>절대로 기기를 분해, 수리 또는 개조하지 마십시오. 화재, 감전 또는 부상을 입을 수 있습니다. 숙련된 서비스 엔지니어에게 수리를 맡기십시오.</p>
	<p>사용 설명서에 설명된 작동 절차를 반드시 따르십시오. 기기의 사용법이나 취급에 익숙하지 않은 사람이 만지지 않도록 하십시오. 잘못된 사용이나 취급은 사고의 원인이 됩니다.</p>
	<p>알코올이나 약물을 섭취한 후에는 기기를 작동하지 마십시오. 작동 할 때는 올바른 판단이 필요합니다. 판단력이 흐려지면 사고가 날 수 있습니다.</p>
	<p>AC 어댑터를 분해, 수리 또는 개조하지 마십시오. 화재, 감전 또는 부상을 입을 수 있습니다. 숙련된 서비스 기술자에게 수리를 맡기십시오.</p>

⚠ 주의

	<p>깨끗하고 밝은 조명이 있는 장소에서 작업을 수행하십시오. 어둡거나 어수선한 장소에서 작업하면 실수로 걸려 넘어져 기기에 부딪히는 등의 사고로 이어질 수 있습니다.</p>
	<p>절대 기기에 올라가거나 기대지 마십시오. 기기는 사람을 지지하도록 만들어지지 않았습니다. 기기에 올라가거나 기대면 구성품이 떨어져서 미끄러지거나 넘어져 부상을 입을 수 있습니다.</p>
	<p>주의 : 커팅 공구(커터 블레이드). 이 기기에는 커팅 공구가 있습니다. 부상을 방지하려면 공구를 조심해서 다루십시오.</p>
	<p>넥타이, 목걸이, 헐렁한 옷, 장갑을 끼고 작업을 시도하지 마십시오. 긴 머리를 단단히 묶으십시오. 이러한 부분이 기기에 걸려 부상을 입을 수 있습니다.</p>
	<p>끼이거나 걸리지 않도록 주의하십시오. 특정 부위에 부주의하게 접촉하면 손이나 손가락이 끼거나 끼일 수 있습니다. 작업을 수행할 때 주의하십시오.</p>

감전 또는 화재의 위험

⚠ 경고

	<p>이 기기의 정격(전압, 주파수 및 전류)을 준수하는 전기 콘센트에 연결하십시오. 잘못된 전압이나 불충분한 전류는 화재나 감전의 원인이 될 수 있습니다.</p>
	<p>불꽃, 연기, 타는 냄새, 이상한 소리, 비정상적인 작동이 발생하면 즉시 전원 코드를 뽑으십시오. 구성품이 손상된 경우 절대 사용하지 마십시오. 제품을 계속 사용하면 화재, 감전 또는 부상을 입을 수 있습니다. Roland DG Corporation 공인 대리점에 문의하십시오.</p>
	<p>외부 또는 물에 노출되거나 다습한 장소에서 사용하지 마십시오. 젖은 손으로 전원 코드, 플러그, 콘센트를 만지지 마세요. 화재나 감전의 원인이 됩니다.</p>
	<p>내부에 이물질이 들어가지 않도록 하십시오. 기기를 액체가 엇질러진 곳에 절대 노출시키지 마십시오. 통풍구에 동전, 성냥 등의 물건을 넣거나 음료수를 흘리면 화재나 감전의 위험이 있습니다. 내부에 이물질이 들어간 경우 즉시 전원 코드를 분리하고 공인 Roland DG Corporation 대리점에 문의하십시오.</p>
	<p>주변에 가연성 물체를 두지 마십시오. 근처에서 가연성 에어로졸 스프레이를 사용하지 마십시오. 가스가 축적될 수 있는 장소에서는 절대 사용하지 마십시오. 연소 또는 폭발이 발생할 수 있습니다.</p>
	<p>전원 코드, 플러그 및 전기 콘센트를 올바르게 조심스럽게 다루십시오. 손상된 물품은 절대 사용하지 마십시오. 손상된 물건을 사용하면 화재나 감전의 위험이 있습니다.</p>
	<p>연장 코드나 멀티탭을 사용할 때는 기기의 정격(전압, 주파수, 전류)에 맞는 것을 사용하십시오. 전기 콘센트에 여러개의 전기 장치를 사용하면 화재가 발생할 수 있습니다.</p>
	<p>전원 플러그가 항상 즉시 닿을 수 있는 위치에 두십시오. 비상시 전원 플러그를 빠르게 뽑을 수 있도록 하기 위함입니다. 전기 콘센트 옆에 기기를 설치합니다. 또한 전기 콘센트에 즉시 접근할 수 있도록 충분한 빈 공간을 확보하십시오.</p>
	<p>액세서리(옵션 및 소모품, 전원 코드 등)는 이 기기와 호환되는 정품만 사용하십시오. 호환되지 않는 품목은 사고로 이어질 수 있습니다.</p>
	<p>의도하지 않은 용도로 기기를 사용하거나 용량을 초과하는 방식으로 기기를 사용하지 마십시오. 부상이나 화재가 발생할 수 있습니다.</p>
	<p>제공된 전원 코드 및 AC 어댑터를 다른 제품과 함께 사용하지 마십시오.</p>
	<p>기기를 장기간 사용하지 않을 경우 전원 코드를 뽑으십시오. 이는 예상치 못한 누전 또는 기기의 의도하지 않은 작동으로 인한 사고를 방지합니다.</p>

전원 코드, 플러그 및 전기 콘센트에 대한 중요 참고 사항



어떠한 물체도 위에 올려놓거나 그 물체로 인해 손상되지 않도록 하십시오



절대 물에 젖지 않게 하세요

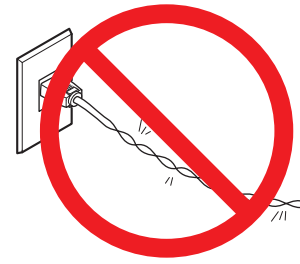

과도한 힘으로 구부리거나 비틀지 마십시오

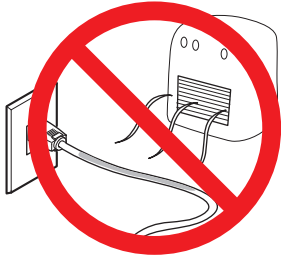

절대 뜨겁게 하지 않습니다



과도한 힘으로 당기지 마십시오



먼지가 화재의 원인이 될 수 있습니다

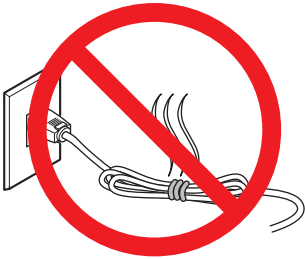

묶거나 말아서는 안됩니다

경고 라벨

위험 영역을 즉시 제거하기 위해 경고 라벨이 기기에 부착되어 있습니다. 이러한 라벨의 의미는 다음과 같습니다. 그들의 경고에 귀를 기울이십시오. 또한 라벨을 제거하거나 더러워지지 않도록 하십시오.

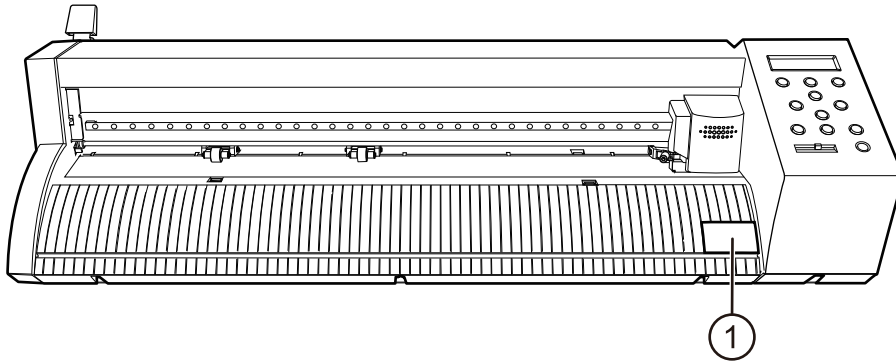

①		<p>움직이는 캐리지에 주의 커팅 캐리지는 고속으로 움직이기 때문에 위험합니다. 가까이에서 손을 대지 마십시오.</p>
---	--	-------------------------------------------------------------------------------

기타 중요 사항

면책 조항 및 표준 정보	10
정격 전력 및 일련 번호 라벨의 위치	14

면책 조항 및 표준 정보

회사 이름 및 제품 이름은 해당 소유자의 상표 또는 등록 상표입니다.

이 제품을 구매해주셔서 대단히 감사합니다.

- 본 제품의 성능을 충분히 이해하고 정확하고 안전한 사용을 위하여 본 사용설명서를 잘 읽고 안전한 장소에 보관하여 주십시오.
- 이 설명서의 전체 또는 일부를 무단으로 복사하거나 양도하는 것을 금지합니다.
- 이 사용 설명서의 내용과 이 제품의 사양은 예고 없이 변경될 수 있습니다.
- 사용설명서와 제품은 최대한 준비하여 테스트를 거쳤습니다. 잘못된 인쇄나 오류를 발견한 경우 Roland DG Corporation에 알려주십시오.
- Roland DG Corporation은 본 제품의 일부에서 수행되지 않는 기능에 관계없이 본 제품의 사용으로 인해 발생할 수 있는 직간접적인 손실 또는 손해에 대해 책임을 지지 않습니다.
- Roland DG Corporation은 이 제품을 사용하여 만든 제품과 관련하여 발생할 수 있는 직간접적인 손실이나 손해에 대해 책임을 지지 않습니다.

For the USA

FEDERAL COMMUNICATIONS COMMISSION RADIO FREQUENCY INTERFERENCE STATEMENT

Responsible Party: Roland DGA Corporation

Address: 15363 Barranca Parkway Irvine, CA 92618, U.S.A.

Telephone 949-727-2100

Type of Equipment: Cutting Plotter

Model Name: GS2-24

NOTE:

This equipment has been tested and found to comply with the limits for a Class A digital device, pursuant to part 15 of the FCC Rules. These limits are designed to provide reasonable protection against harmful interference when the equipment is operated in a commercial environment. This equipment generates, uses, and can radiate radio frequency energy and, if not installed and used in accordance with the instruction manual, may cause harmful interference to radio communications. Operation of this equipment in a residential area is likely to cause harmful interference in which case the user will be required to correct the interference at his own expense.

This device complies with part 15 of the FCC Rules. Operation is subject to the following two conditions: (1) This device may not cause harmful interference, and (2) this device must accept any interference received, including interference that may cause undesired operation.

FCC CAUTION

Changes or modifications not expressly approved by the party responsible for compliance could void the user's authority to operate the equipment.

Use only I/O cables that have been designed and manufactured specifically for this device.

For Canada

CAN ICES-3 (A)/NMB-3(A)

For EU Countries



Manufacturer:

ROLAND DG CORPORATION

1-6-4 Shinmiyakoda, Kita-ku, Hamamatsu-shi, Shizuoka-ken, 431-2103 JAPAN

The importer in the EU:

Roland DG EMEA N.V.

Bell Telephonelaan 2G, 2440 Geel, Belgium

For UK



Manufacturer:

ROLAND DG CORPORATION

1-6-4 Shinmiyakoda, Kita-ku, Hamamatsu-shi, Shizuoka-ken, 431-2103 JAPAN

The importer in the UK:

Roland DG (U.K.) Ltd.

Griffin House, Windmill Road, Clevedon Business Park, Clevedon, North Somerset, BS21 6UJ, United Kingdom

For EU Countries

 **WARNING**

Operation of this equipment in a residential environment could cause radio interference.

For EU Countries



This product must be disposed of separately at your local waste recycling center. Do not dispose of in household waste bin.



Lever dit product in bij een lokaal afvalverzamelpunt. NIET met normaal huishoudelijk afval afvoeren.



Bitte führen Sie dieses Produkt separat Ihrer örtlichen Entsorgungsstelle zu. Bitte nicht mit dem normalen Hausmüll entsorgen.



Dette Produkt skal smides særskilt væk på den lokale affalds- og genbrugsstation. Må ikke smides ud sammen med almindeligt husholdningsaffald.



Ne jetez pas le produit avec vos ordures ménagères. Portez-le dans un centre recyclage des déchets.



Tätä tuotetta ei saa hävittää normaalien talousjätteiden mukana, vaan se on toimitettava ongelmajätteiden keräilypisteeseen hävitettäväksi.



Questo prodotto deve essere smaltito negli appositi contenitori per la raccolta differenziata, non buttare nel cestino dei rifiuti casalinghi.



Produkten måste kasseras separat på din lokala återvinningscentral. Släng inte produkten tillsammans med hushållssoporna.



Este producto debe devolverse al centro de reciclaje más cercano a su domicilio para su correcta eliminación. No lo tire a la basura.



Μην πετάξετε το αντικείμενο αυτό στο καλάθι των απορριμμάτων. Αφαιρέστε τις μπαταρίες και προσκομίστε το στο τοπικό κέντρο ανακύκλωσης.



Deite fora separadamente este produto no seu centro de reciclagem local. Não o deite fora no seu caixote do lixo.

For China

产品中有毒有害物质或元素的名称及含量

部件名称	有毒有害物质或元素					
	铅 (Pb)	汞 (Hg)	镉 (Cd)	六价铬 (Cr (VI))	多溴联苯 (PBB)	多溴二苯醚 (PBDE)
印刷电路板	×	○	○	○	○	○
头部	×	○	○	○	○	○
壳体、底架	×	○	○	○	○	○
电源	×	○	○	○	○	○
其他 (电缆、附件等)	×	○	○	○	○	○

○: 表示该有毒有害物质在该部件所有均质材料中的含量均在 GB/T26572-2011 标准规定的限量要求以下。

×: 表示该有毒有害物质至少在该部件的某一均质材料中的含量超出 GB/T26572-2011 标准规定的限量要求。

环保使用期限



此标志适用于在中国国内销售的电子信息产品，表示环保使用期限的年数。所谓环保使用期限是指在自制造日起的规定期限内，产品中所含的有害物质不致引起环境污染，不会对人身、财产造成严重的不良影响。环保使用期限仅在遵照产品使用说明书，正确使用产品的条件下才有效。不当的使用，将会导致有害物质泄漏的危险。

For California



This product can expose you to chemicals including lead, which is known to the State of California to cause cancer and birth defects or other reproductive harm.

For more information go to www.P65Warnings.ca.gov.

정격 전력 및 일련 번호 라벨의 위치

일련 번호

이것은 유지 보수, 서비스 또는 지원을 요청할 때 필요합니다. 라벨을 절대 벗기지 마십시오.

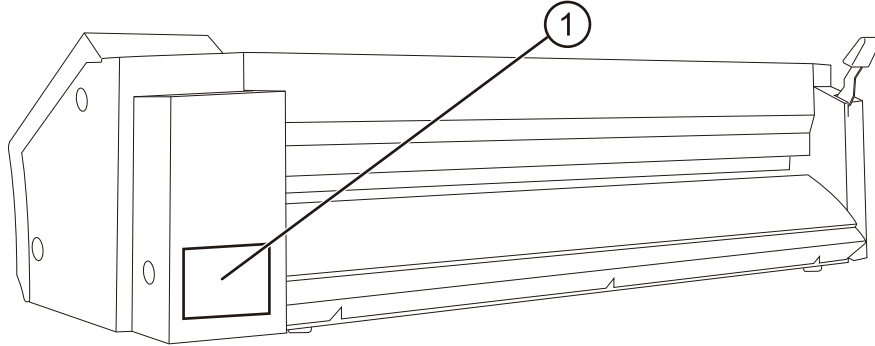

①	일련 번호
---	-------

전력 등급

라벨에 표시된 전압, 주파수 및 전류에 대한 요구 사항을 충족하는 전기 콘센트를 사용하십시오.

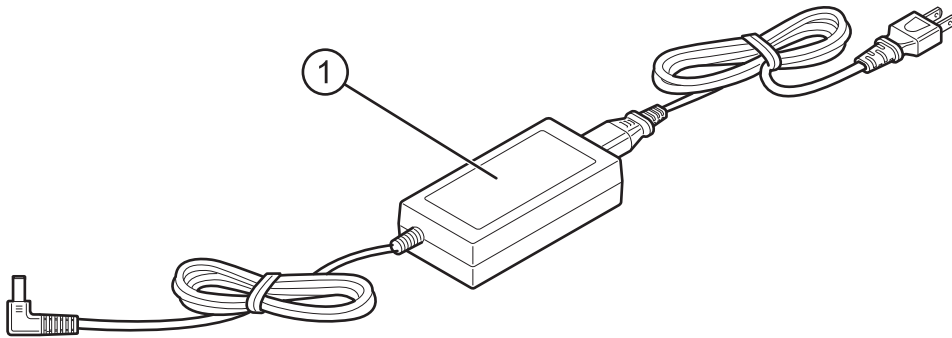

①	전력 등급
---	-------

 Roland